

บรรณานุกรม

ภาพยนตร์ชาติ. พิมพ์ครั้งที่ 3. พระนคร : คลังวิทยา, 2507.

คำให้การชาวกรุงเก่า, คำให้การขุนหลวงหาวัดและพระราชพงศาวดารกรุงเก่า.

พระนคร : คลังวิทยา, 2507, หน้า 75-139.

จอมเกล้าเจ้าอยู่หัว, พระบาทสมเด็จพระ. ประชุมประกาศรัชกาลที่ 4 พ.ศ. 2408-
2411. พระนคร : กุรุสภา, 2504.

จันทร์ ไพจิตร. เวสสันดรวิจารณ์. พระนคร : โรงพิมพ์วัฒนาพานิช, 2498.

จุลจอมเกล้าเจ้าอยู่หัว, พระบาทสมเด็จพระ. พระราชพิธีสิบสองเดือน. พระนคร :
คลังวิทยา, 2507. "พระราชพิธีจรดพระนังคัล" และ "การพระราชกุศลเทศนา
มหาชาติ"

เจือ สตะเวทิน. วรรณคดีพุทธศาสนา. พระนคร : โรงพิมพ์อักษรสัมพันธ์, 2506.

ขนมสวัสดิ์ ชมพูนท, ม.ร.ว. พระราชประวัติ 9 รัชกาลและ 15 พระบรมราชินีไทย.
พระนคร : พิทยาการ, 2506.

แซร์แวงส์, นิโกลาส์. ประวัติศาสตร์ธรรมชาติและการเมืองแห่งราชอาณาจักรสยาม,
แปลจาก Histoire Naturelle et Politique du Royaume de Siam
โดย สันต์ ท.โกมลบุตร. พระนคร : สำนักพิมพ์ก้าวหน้า, 2506.

เซเคส, ยอช (ผู้ชำระและแปล). ประชุมจารึกสยามภาคที่ 1 จารึกกรุงสุโขทัย.
พระนคร : โรงพิมพ์โสภณพิพรรฒธนากร, 2467 (พิมพ์ในงานทำบุญฉลองอายุ
ครบ 4 รอบ มหาเสวกโท พระยาราชนกุล (อวบ เปาโรหิตย์) ปีชวด พ.ศ.
2467.

เซเคส์, ยอช (ผู้ชำระและแปล). ประชุมศิลาจารึก ภาคที่ 2. พิมพ์ครั้งที่ 2 [แก้ไขใหม่] พระนคร : ห้างหุ้นส่วนจำกัดศิวิลพร, 2504 (หม่อมเจ้าปิยะรังสิตโปรดให้พิมพ์ในงานฉลองชนมายุครบ 4 รอบ ปีฉลู พ.ศ. 2504).

ฐานิสร์ ชาครัตพงษ์. "ความรู้เรื่องชาตก", อักษรสาร. พระนคร : ไทยวัฒนาพานิช, 2515 (พิมพ์เนื่องในโอกาสงานตีตราศาสตราจารย์ 9 กันยายน พ.ศ. 2515)

คำทรงราชานุภาพ, สมเด็จพระเจ้าบรมวงศ์เธอ. ชีวิตและงานของสุนทรภู่. พิมพ์ครั้งที่ 2. พระนคร . คลังวิทยา, 2499. "สุภาพนิทสอนสตรี."

————. ตำนานพระพุทธเจดีย์. พระนคร : แพร่พิทยา, 2514.

ชนิด อยู่นิโพธิ์. ตำนานเทศน์มหาชาติและแหล่งเครื่องเล่นมหาชาติบางแหล่ง. พระนคร : โรงพิมพ์ศิวิลพร, 2514 (อนุสรณ์ในงานฌาปนกิจศพนางสาครชนสาร (สง่า หวัง-ในธรรม) ณ เมรุวัดมกุฏกษัตริยาราม วันที่ 20 มกราคม พ.ศ. 2514).

ธรรมโกศาจารย์, พระ. ปริทรรคนเวสสันดรชาตก. พระนคร : เจริญชัยการพิมพ์, 2513.

ธรรมการ, กระหวาง, กรมวิชาการ. รายชื่าวมมหาเวสสันดรชาตก. พิมพ์ครั้งที่ 4. พระนคร : โรงพิมพ์บำรุงนุกุลกิจ, 2470.

ธรรมธิเบศร์, เจ้าฟ้า. เจ้าฟ้าธรรมธิเบศร์, พระประวัติและบทอัยการ. พระนคร : โรงพิมพ์ศิวิลพร, 2504. (พิมพ์ในงานพระราชทานเพลิงศพพระยาเลขาภิธรรมวิทักษ์ (เยี่ยม เลขาภิธรรม) ณ เมรุวัดเทพศิรินทราวาส วันที่ 29 มีนาคม พ.ศ. 2505).



- ธวัช รัตนากิชาติ. เมืองไทยในทัศนะของฝรั่ง. พระนคร : โรงพิมพ์ส่วนท้องถิ่น,
2507. (พิมพ์เป็นอนุสรณ์ในงานพระราชทานเพลิงศพ นางเพิ่ม สุมาวงศ์ ณ
เมรุวัดเทพศิรินทราวาส วันที่ 22 ธันวาคม พ.ศ. 2507).
- นราธิปประพันธ์พงศ์, กรมพระ (ผู้แปล). จดหมายเหตุลาลูแบร์. แปลจากต้นฉบับภาษา
อังกฤษชื่อ "A New Historical Relation of the Kingdom of Siam
by Monsieur de la Loubère, ของ A. R Gen. R.SS. 2 เล่ม.
พระนคร : กุรุสภา, 2505.
- นายกรัฐมนตรี, สำนัก. ประชุมศิลาดารีกภาคที่ 3. พระนคร : โรงพิมพ์สำนักทำเนียบ
นายกรัฐมนตรี, 2508.
- . ประชุมศิลาดารีกภาคที่ 4. พระนคร : โรงพิมพ์สำนักทำเนียบนายกรัฐมนตรี,
2513.
- . ประชุมศิลาดารีกภาคที่ 5. พระนคร : โรงพิมพ์สำนักทำเนียบนายกรัฐมนตรี,
2515.
- บริบาลบุรีภัณฑ์, หลวง. พระพุทธศาสนาในประเทศไทย. พระนคร : โรงพิมพ์บำรุงนุกุล-
กิจ, 2493. (พิมพ์ในงานพระราชทานเพลิงศพ รong เสวกเอก พระนรเศรษฐเสวี
(หลุย จุลกะ) ณ เมรุวัดมกุฏกษัตริยาราม วันที่ 24 ธันวาคม พ.ศ. 2493).
- ป. มาลากุล [นามแฝง]. เรื่องราวขบโลกและพระราชฐาน. พระนคร : โรงพิมพ์มงคล
การพิมพ์, 2504.
- ประสาธต์ หลักศิลา, สังคมนาณษย์ในค่านพพุตกรรมศาสตร์. พระนคร : วัฒนาพานิช,
2514.

ปาลเลกัวซ์. เล่าเรื่องกรุงสยาม. แปลจาก Description du Royaume Thai ou Siam. โดย สันต์ ท.โกมลบุตร. พระนคร : สำนักพิมพ์ก้าวหน้า, 2506. หน้า 181-237.

เปลื้อง ณ นคร. ประวัติวรรณคดีไทยสำหรับนักศึกษา. พิมพ์ครั้งที่ 5. พระนคร : ไทยวัฒนาพานิช, 2510.

แปลก สนธิรักษ์. เล่าเรื่องพระสืบชาติ. พระนคร : โรงพิมพ์กัณฑ์ประคิษฐ์, 2515. (พิมพ์เป็นธรรมเนียมบรรณาการในงานฌาปนกิจศพ นายลิ้ม ธรรมจริย์ ณ วัดมกุฏกษัตริยาราม วันที่ 27 มีนาคม พ.ศ. 2515).

พ.ณ. ประมวลมารค [ม.จ. จันทรจิรายุ รัชนี้] (ผู้รวบรวม) ประวัติคำกลอนสุนทรภู่. พระนคร : แพร่พิทยา, 2499.

พร้อม สุกข์สัน ณ อุษยภา. การฝังรากฐานพระพุทธศาสนาที่บ้านคูบัว อ.เมือง จ.ราชบุรี. พิมพ์ครั้งที่ 2. พระนคร : แพร่พิทยา, 2511.

พระคลัง (หน), เจ้าพระยา. ลิลิตยวนพ่ายและลิลิตเพ็ชรมงกุฏ. พระนคร : โรงพิมพ์พระจันทร์, 2509. (พิมพ์เป็นอนุสรณ์ในงานฌาปนกิจศพ นางราชวรรณุรักษ์ (ยานี ชิตานนท์) ณ วัดเทพศิรินทราวาส วันที่ 2 ตุลาคม พ.ศ. 2509).

พระมหาชาดก. สงขลา : วิทยาลัยวิชาการศึกษาสงขลา, 2513.

พิมาน แจ่มจรัส (ผู้รวบรวม). ชุมนุมจดหมายเหตุฝรั่งในเมืองไทย. พระนคร : สำนักพิมพ์ผ่านฟ้าพิทยา, 2510.

พุทธยอดฟ้าจุฬาโลก, พระบาทสมเด็จพระ. กฎหมายตราสามดวง เล่ม 2. พระนคร : ครูสภา, 2515.

ไพฑูรย์ เครือแก้ว ฌ ลำพูน, คร. ลักษณะสังคมไทย. พิมพ์ครั้งที่ 3. พระนคร :
บริษัทพิมพ์จำกัด, 2518.

ลิลิตพระลอฉบับหอสมุดแห่งชาติ. พิมพ์ครั้งที่ 11. พระนคร :. คลังวิทยา, 2511.

วรรณท์ อักษรพงศ์. "การศึกษาสังคมและวัฒนธรรมไทยสมัยรัตนโกสินทร์ตอนต้นจากเรื่อง
ขุนช้าง-ขุนแผน". วิทยานิพนธ์ปริญญาโทมหาบัณฑิต แผนกวิชาภาษาไทย คณะอักษร-
ศาสตร์ จุฬาลงกรณ์มหาวิทยาลัย 2516 (อักษรสำเนา).

วิจิตรวาทการ, พลตรีหลวง. "เรื่องทาส" วิจิตรวาทการอนุสรณ์ เล่ม 1. ม.ป.ป.,
ม.ป.ท., หน้า 63-65.

วิทย์ ศิวะศรียานนท์. วรรณคดีและวรรณคดีวิจารณ์. พิมพ์ครั้งที่ 3 แก้ไขเพิ่มเติม.
พระนคร : สมาคมภาษาและหนังสือแห่งประเทศไทย, 2504. บทที่ 9,
หน้า 183-199, "วรรณคดีและสังคม".

[ศรีปราชญ์]. ประวัติและโคลงกำสรวลศรีปราชญ์. พิมพ์ครั้งที่ 3. พระนคร :
กรมศิลปากร, 2505. (จัดพิมพ์ครั้งแรกเนื่องในงานสัปดาห์แห่งวรรณคดี
พ.ศ. 2503).

ศาสนา, กรมการ. พระไตรปิฎกภาษาไทย เล่ม 45 พระสุตันตปิฎก ขุททกนิกายชาดก.
พระนคร : โรงพิมพ์การศาสนา, 2500. (อนุสรณ์งานฉลอง 25 พุทธศตวรรษ
พ.ศ. 2500), หน้า 527-677. "เวสสันดรชาดก".

ศิลปากร, กรม. เสภาเรื่องขุนช้าง-ขุนแผนฉบับหอสมุดแห่งชาติ. พระนคร : ศิลป-
บรรณาคาร, 2506.

สมพงษ์ เกรียงไกรเพชร. ประเพณีค่างชาติและเรื่องนารุ. พระนคร : แพร่พิทยา,
2505. "ตำนานกระบี่กระบองไทย".

ศิลปกร [นามแฝง]. ศิลปะภัณฑ์. พระนคร : แพรวพิทยา, 2502.

สุพิศรา สุภาพ. สังคมวิทยา. พระนคร : ไทยวัฒนาพานิช, 2514.

———. สังคมและวัฒนธรรมไทย. พระนคร : ไทยวัฒนาพานิช, 2518.

สุภาสิคพระร่วงและคำรับท้าวศรีจุฬาลักษณ์. พระนคร : โรงพิมพ์สหกรณ์ขายส่งแห่งประเทศไทย, 2505, หน้า ค-จ.

[สุนทรภู่] นามแฝง . พระอภัยมณีคำกลอน. พระนคร : ศิลปาบรรณาการ, 2509.

[เสฐียรโกเศศ] พระยาอนุমানราชชน . ชีวิตชาวไทยสมัยก่อน. พระนคร : ศิลปาบรรณาการ, 2510.

———. เรื่องวัฒนธรรม. พระนคร : บรรณาการ, 2515. หน้า 45-65, หน้า 97-124.

———. วัฒนธรรมเบื้องต้น. พิมพ์ครั้งที่ 4. พระนคร : ราชบัณฑิตยสถาน, 2509. ราชบัณฑิตยสถาน, 2509.

———. วัฒนธรรมและประเพณีต่าง ๆ ของไทย. พระนคร : คลังวิทยา, 2514. หน้า 1-103.

อบรมครูวัดสามพระยา, สำนัก. พระคัมภีร์ชาตกแปล ฉบับ ส.อ.ส. เล่ม 20. พระนคร : โรงพิมพ์พิมพ์ศรี, 2493.

อานนท์ อากาศิรมย์. มนุษย์กับสังคม : สังคมและวัฒนธรรมไทย. พระนคร : โรงพิมพ์บำรุงนุกุลกิจ, 2514.

ภาษาอังกฤษ

Basham, A.L. The Wonder That was India. Reprinted; Grate Britain:
Sidwick and Jackson, 1961. p. 66, pp. 166-169.

Blanchard, Wendell. Thailand. Connecticut : Human Relations Area
Files, Inc., C. 1958. p. 9, "The family". pp. 96-97,
"Supernatural Being."

David, Rhys. Buddhist India, Delhi : Motiral Banarsid, 1971.
pp. 206-9.

Hoebel, E. Adamson. Anthropology. New York : McGraw-Hill Book
Company, 1966, pp. 359-361. "residence".

Murdock, George P. "Universals of Culture, "Readings in Anthropology
Jesse D. Jenning, editor. New York : McGraw-Hill Book
Company, C. 1955. p. 13-14.

ศูนย์วิทยทรัพยากร
จุฬาลงกรณ์มหาวิทยาลัย



ภาคผนวก

ศูนย์วิทยทรัพยากร
จุฬาลงกรณ์มหาวิทยาลัย

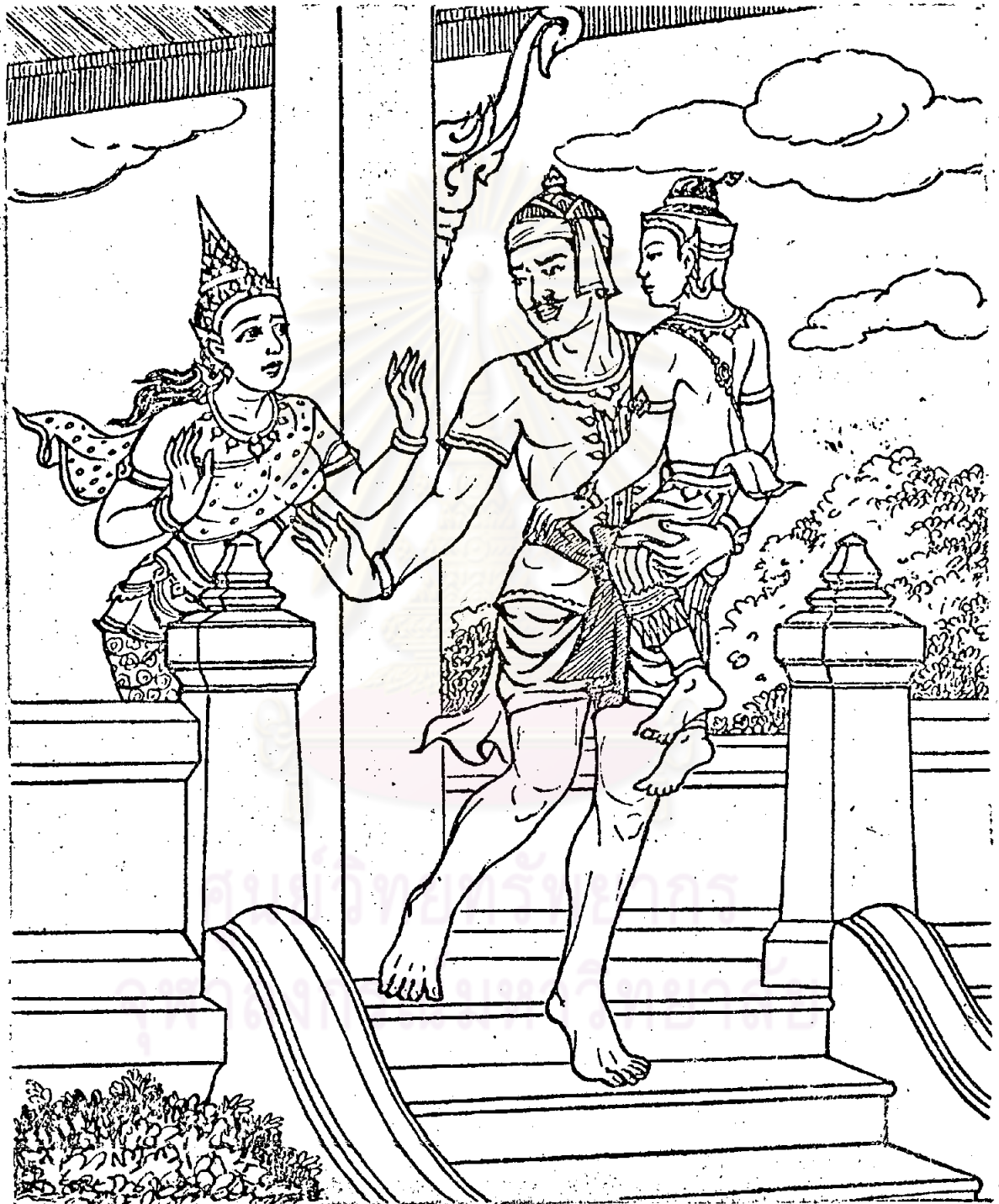

เทมียชาคก

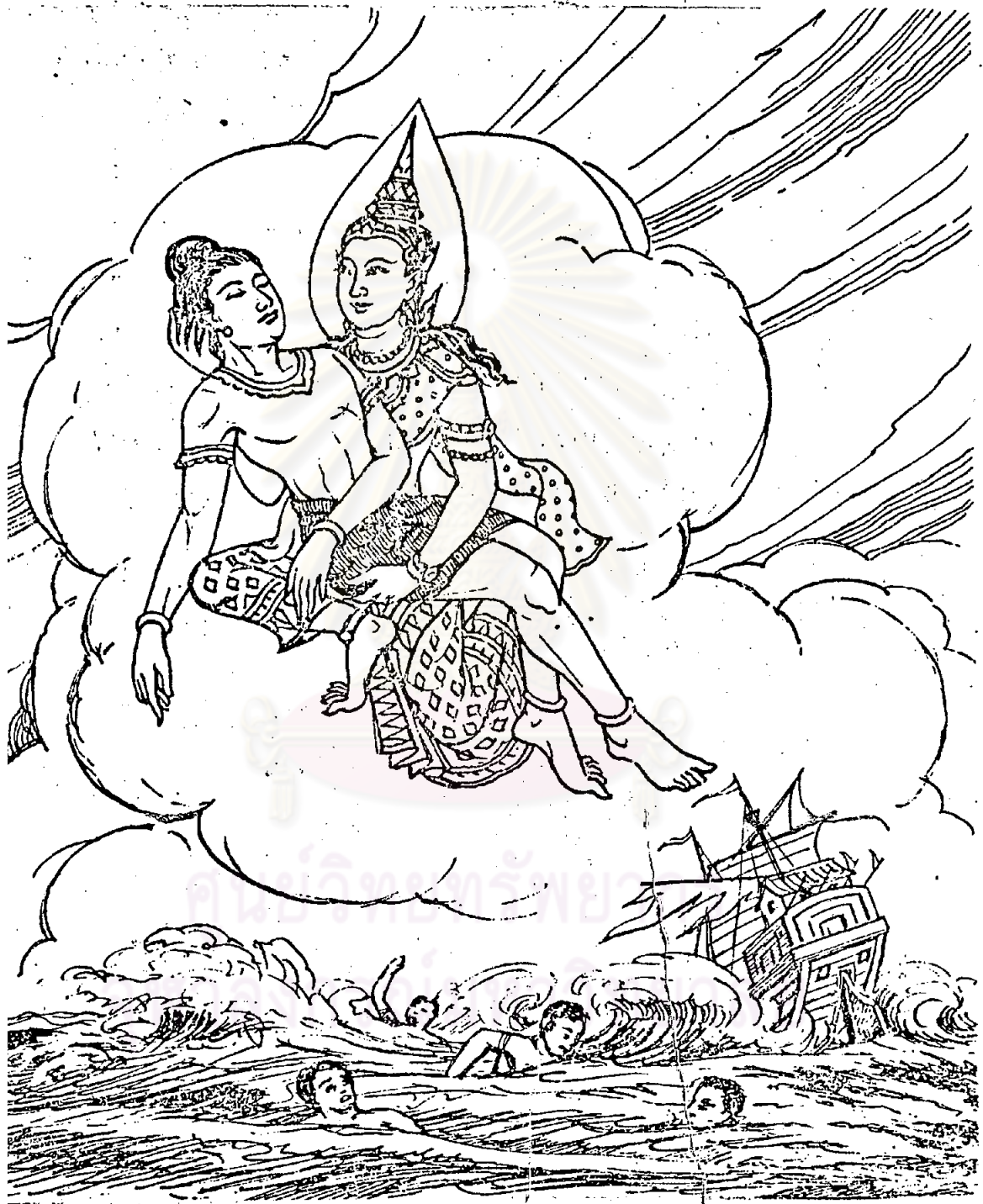

ชนกชาตก

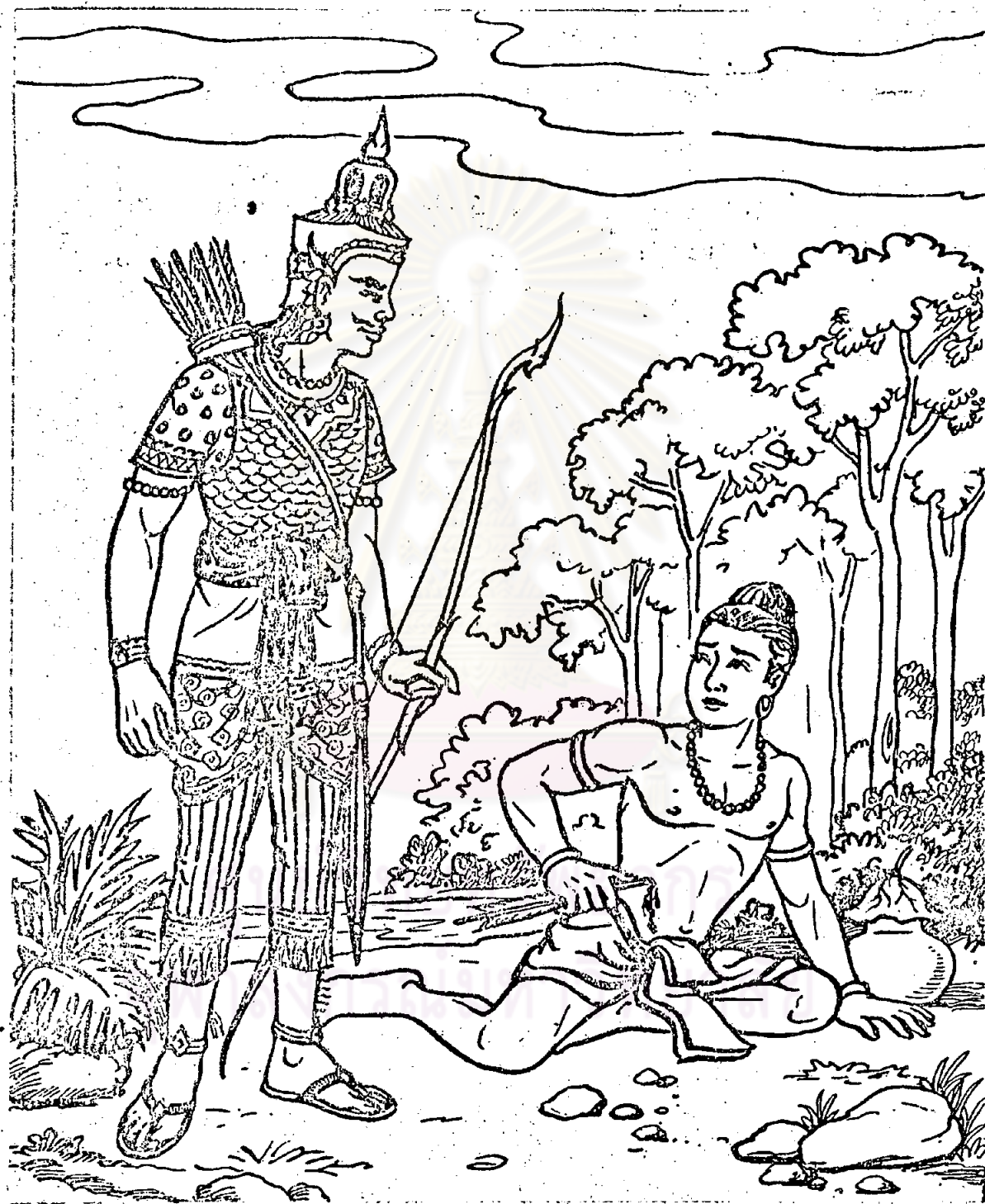

สุวรรณสามชาดก



เนมิชาคก



มโหฬารชาดก



ภูริทัตชาดก



จันทกุมาร ชาคก



นารถชาดก



วิหราชกก

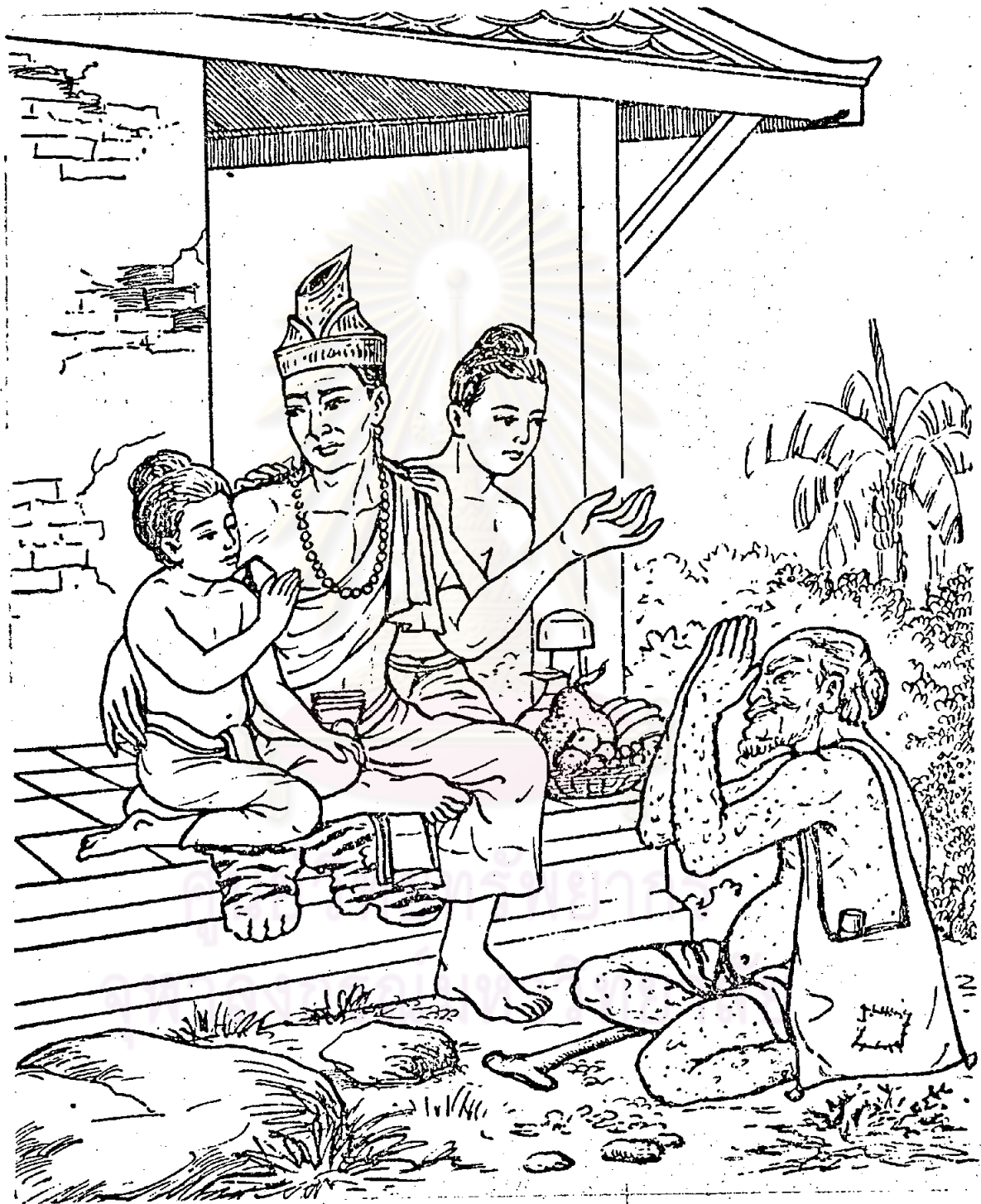

เวสสันดรชาดก

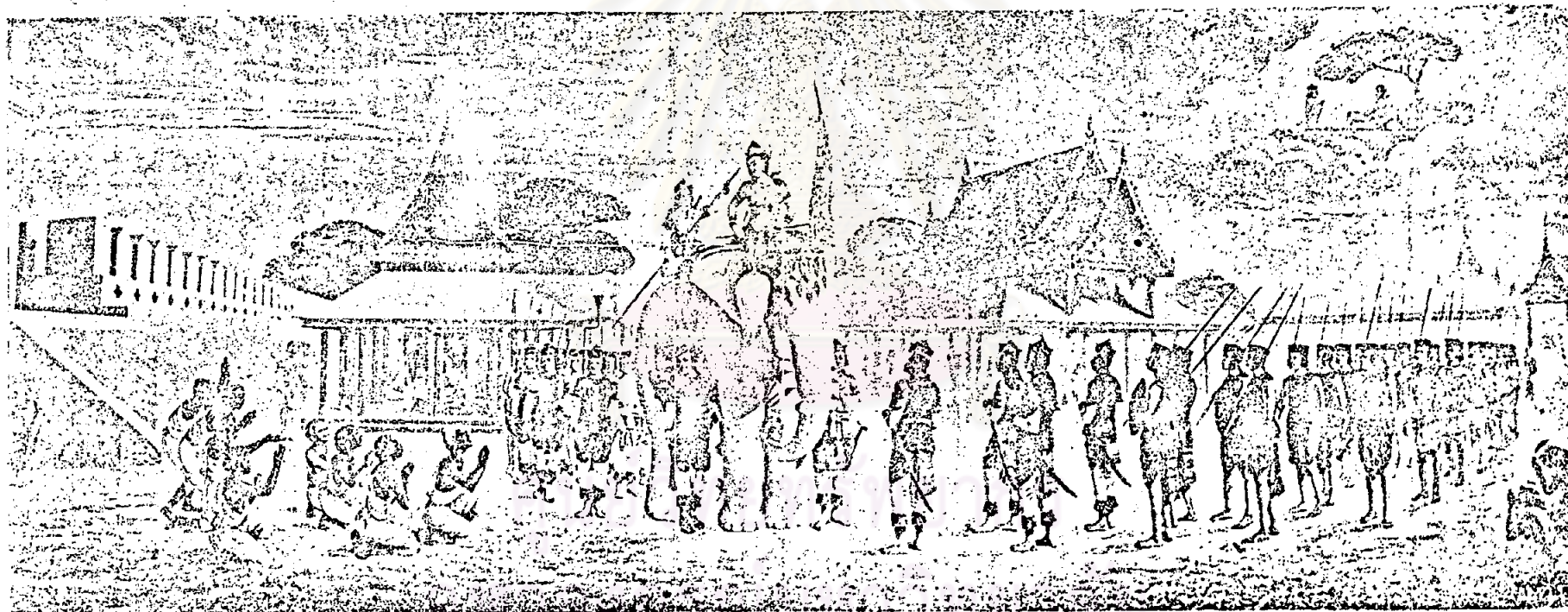

พราหมณ์ชอซาง เปือก ในถ้ำหิมพานต์ พระอินทร์ประสาธพรนางนุสสี ในถ้ำทศพร

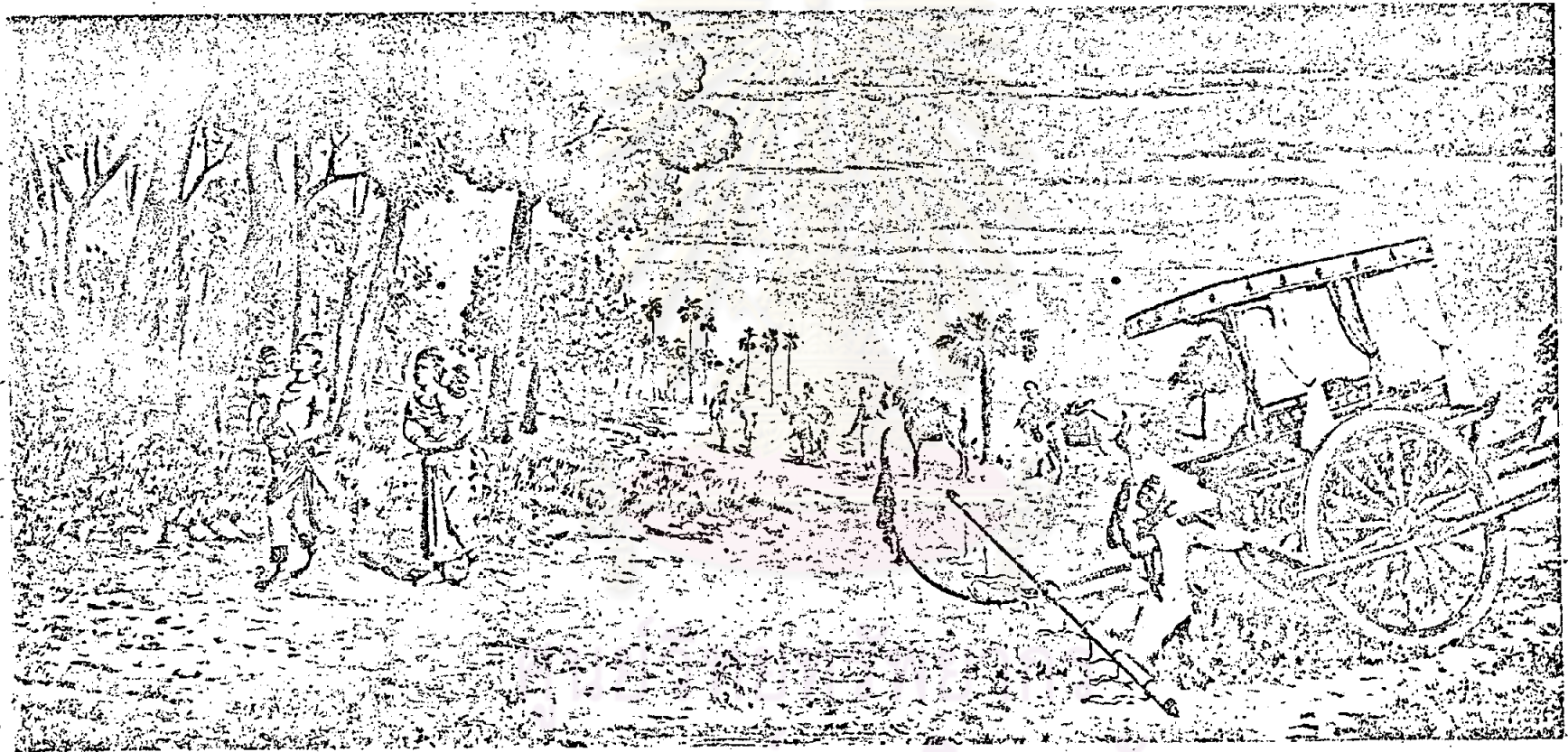

จุฬาลงกรณ์มหาวิทยาลัย

พระเวสสันดรให้ทานรถทรง ในกัณฑ์ทานกัณฑ์ แลสี่ภรรยาโคเคียง ในกัณฑ์ทวนประเวศ



สนิกษ์พรานเจตบุตรพบชุก ในถ้ำชัยชุก

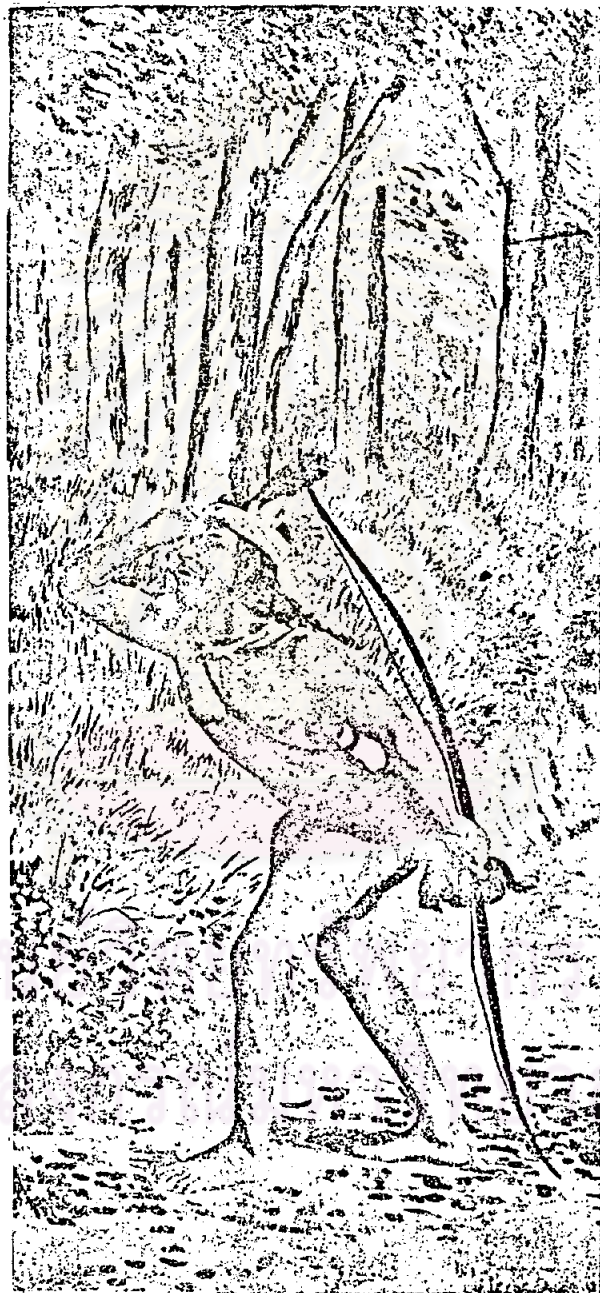

พรานเจตบุตร ในกัณฑ์จุลพน

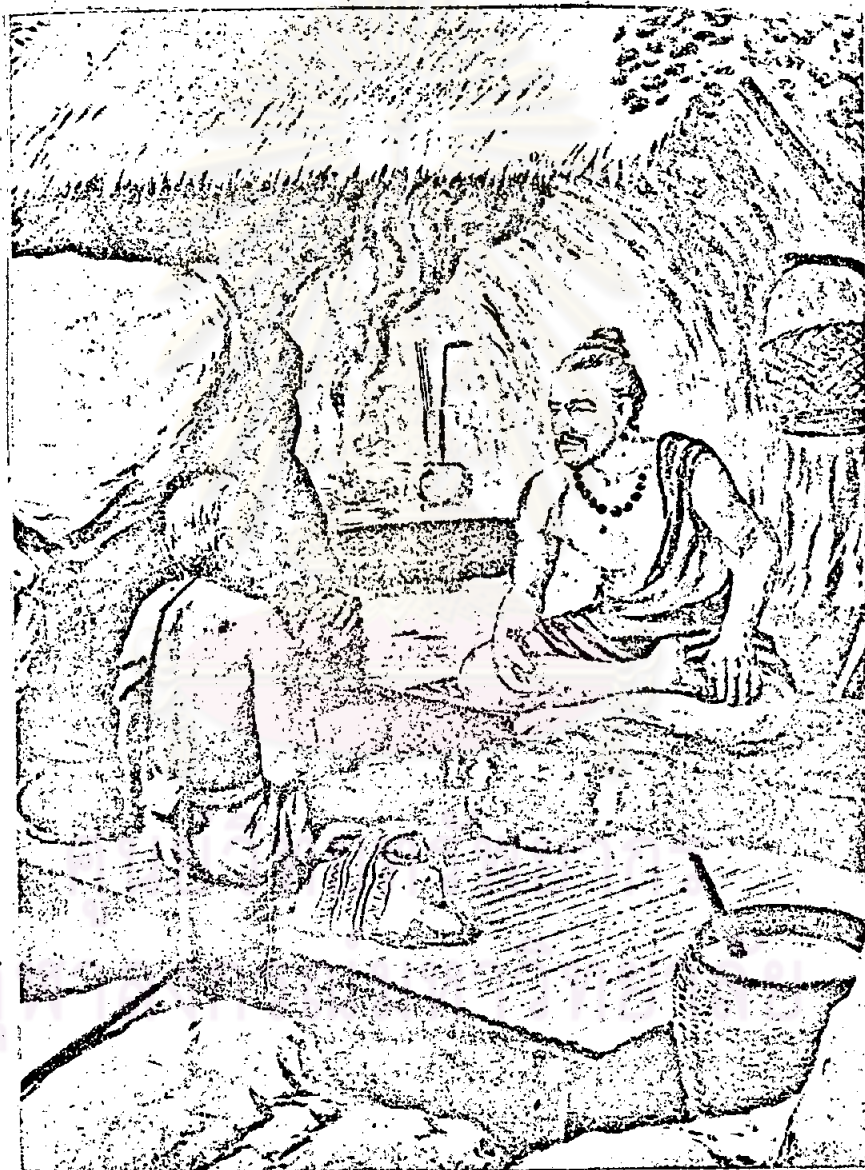

ชุกปราไสยพระอัญญาณี ในกัณฑ์มหาพน



พระเวสสันดรเรียกสองกุมารขึ้นจากสระ ในกัณฑ์กุมาร

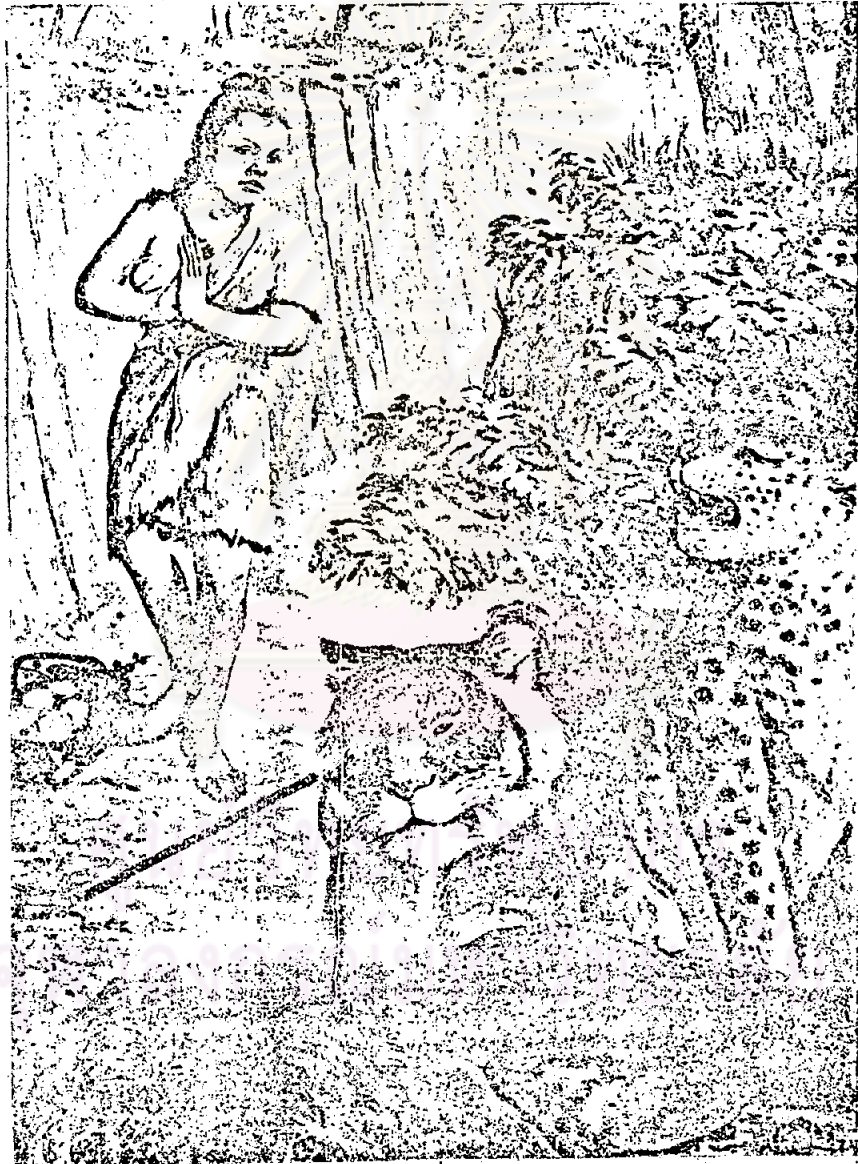

นางมัทรีขอทางสามสัตว์ ในกัณฐมัทรี



พระเวสสันดรมาเพื่ออุกริษาทาน ในคันทลักรบรพ



พระเจ้าสุยไชยโถสองกุมาร ในภัณฑมหาราช



ททกระษัตริย์ถึงวิเศษรูปภาพ ในกันท์ททกระษัตริย์

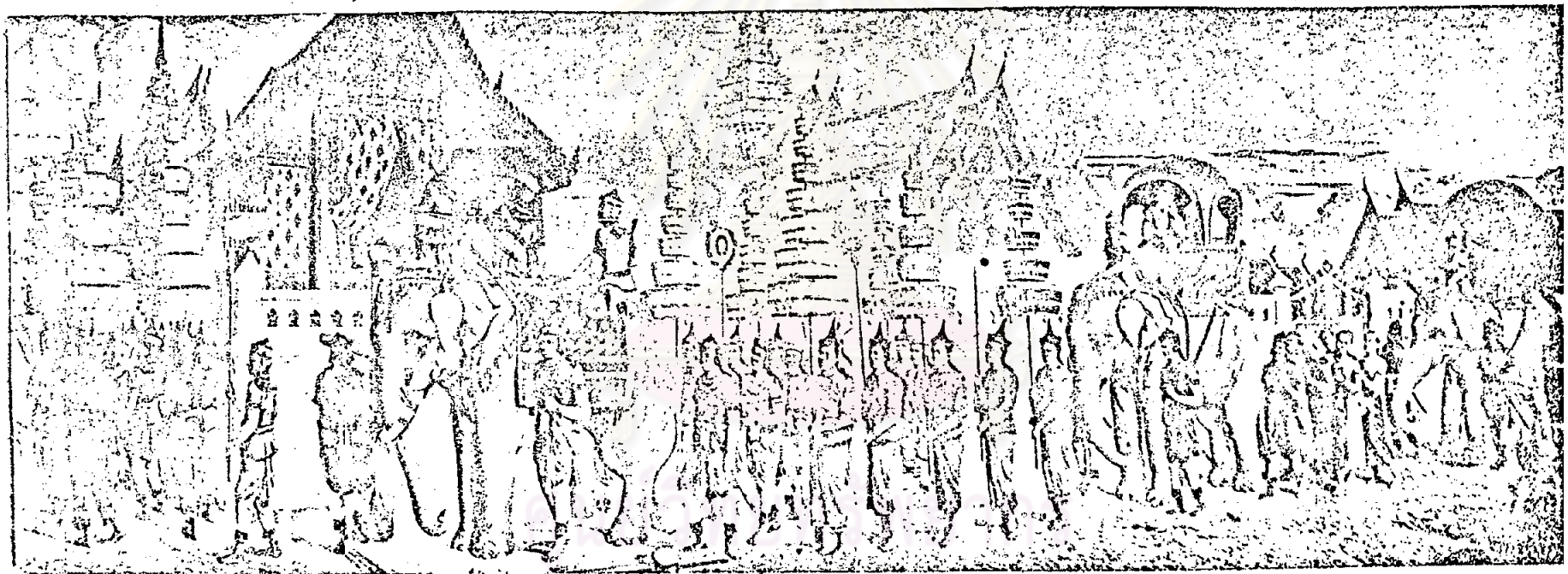

จุฬาลงกรณ์มหาวิทยาลัย

พระเจ้าสุริยวงศาไปรับพระเวสสันดร ในกัณฑ์นครกัณฑ์

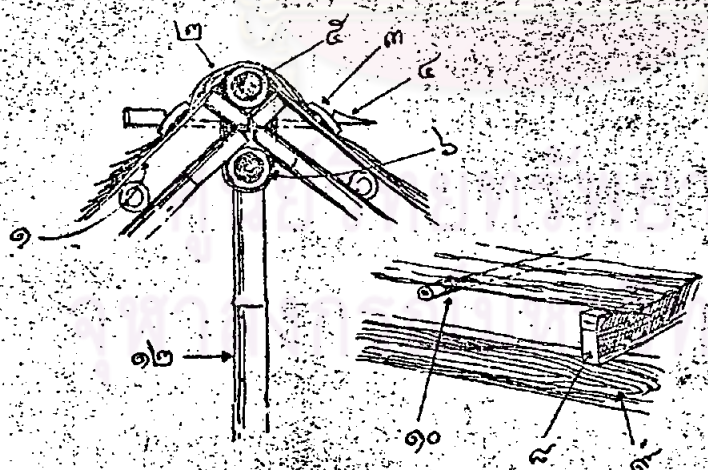
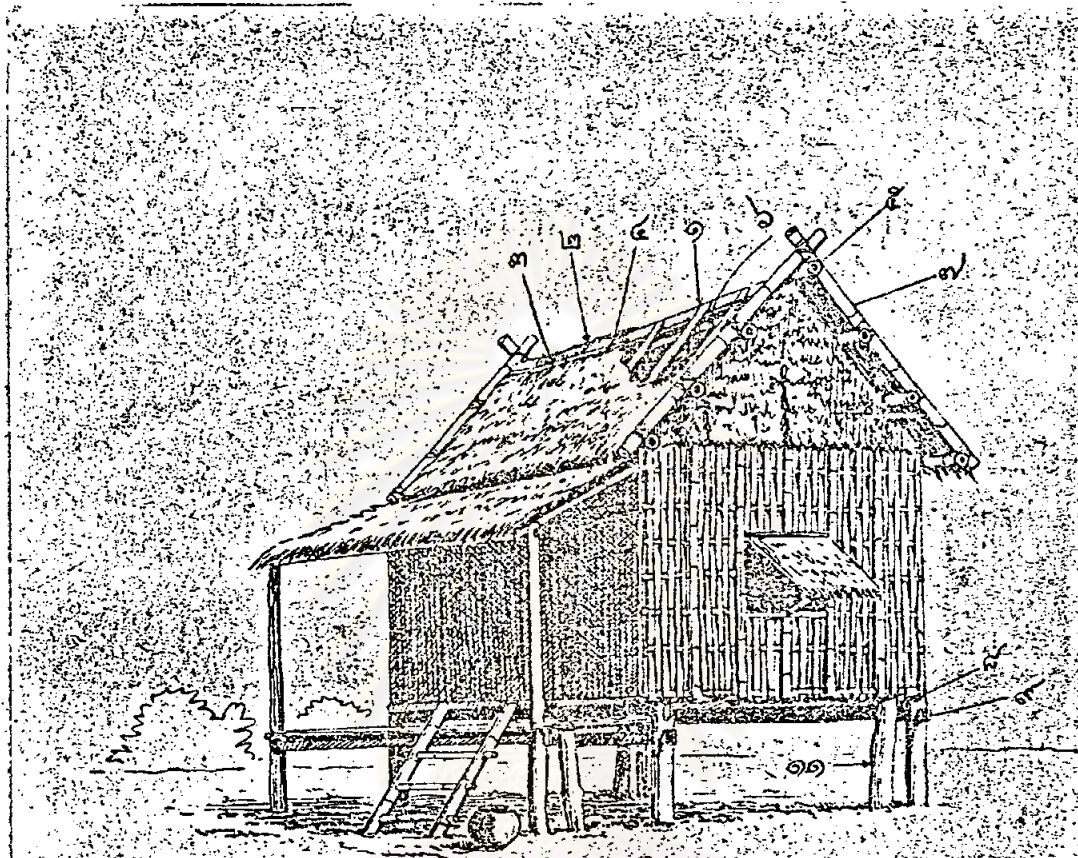

- ๑ กลอน
- ๒ จากหลบ
- ๓ ไม้รางควาย
- ๔ เลียบหน
- ๕ ออกโก
- ๖ กบทุ
- ๗ ปั้นลุ่ม
- ๘ ตง
- ๙ รอด
- ๑๐ ราง
- ๑๑ ท่อม่อ
- ๑๒ คั้ง

บ้านแบบโบราณ

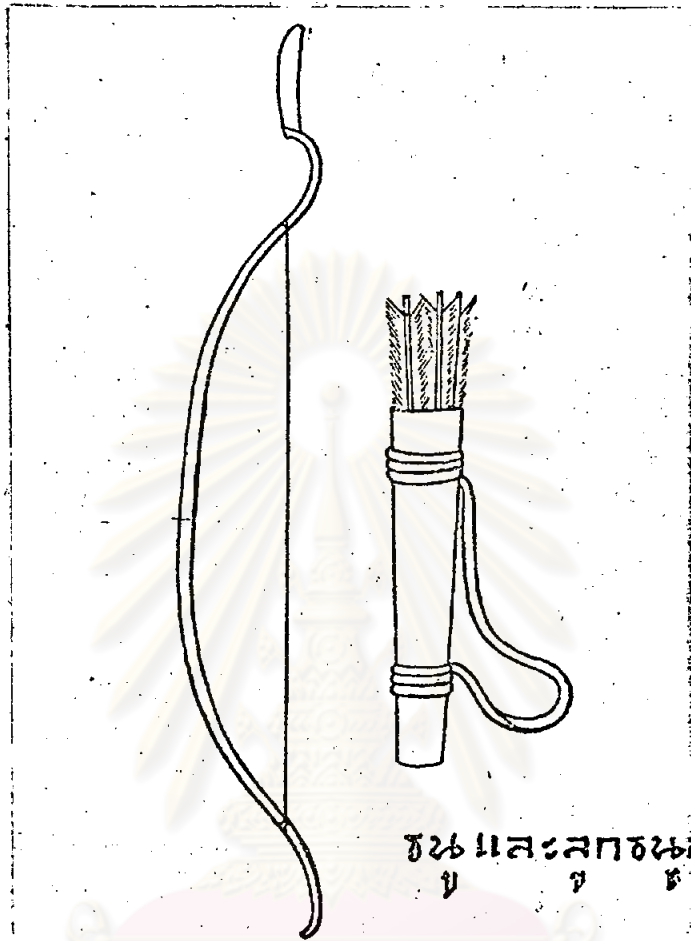

ธนูและลูกธนู

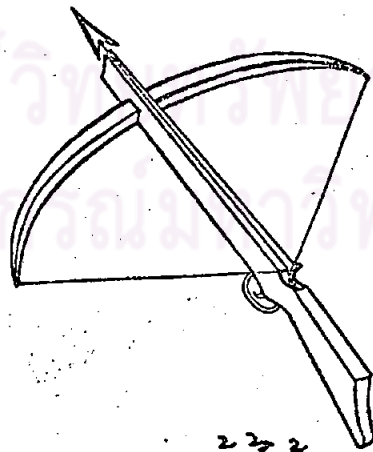

ธนูไขว้

ทำเป็นไม้สองอันรูปกากะบาด เขาร่องวางลูก
หน้าไม้มีไกสั้นยิงได้เหมือนธนู

ประวัติการศึกษา

- ชื่อ : นางสาวนีย์ ชวนสนธิ
- วุฒิ : ได้รับพระราชทานปริญญาการศึกษาบัณฑิตจากมหาวิทยาลัยศรีนครินทรวิโรฒ ประสานมิตร เมื่อปีการศึกษา 2511 จากนั้นได้เข้าศึกษาต่อในชั้นประกาศนียบัตรชั้นสูง แผนกวิชาภาษาไทย บัณฑิตวิทยาลัยจุฬาลงกรณ์มหาวิทยาลัย สำเร็จการศึกษาเมื่อปีการศึกษา 2515 และได้เข้าศึกษาต่อชั้นปริญญามหาบัณฑิต แผนกวิชาภาษาไทย บัณฑิตวิทยาลัยจุฬาลงกรณ์มหาวิทยาลัยจนสำเร็จการศึกษา
- ประวัติการทำงาน : ปัจจุบันดำรงตำแหน่งอาจารย์โท วิทยาลัยครูสวนกุหลาบ

ศูนย์วิทยทรัพยากร
จุฬาลงกรณ์มหาวิทยาลัย